



INTERSTAR





Muévete con seguridad

Robusta, fiable, práctica y sin complicaciones. Con la Nueva Nissan Interstar siempre vas un paso por delante, sea cual sea el trabajo a realizar. Hazte con la herramienta perfecta para cualquier trabajo gracias a su amplia gama de versiones disponibles.



Indicadores clave de rendimiento

MOTOR BITURBO*

Potencia y eficiencia. El motor biturbo dCi 2.3 de la Interstar genera mayor potencia, un consumo de combustible reducido y menos emisiones de CO₂.

Reduciendo sus costes de uso. Sus intervalos de servicio de hasta 40 000 km, o dos años, contribuyen a minimizar sus costes de funcionamiento.

TRACCIÓN DELANTERA O TRASERA

Elige el sistema de tracción que mejor se adapte a tus necesidades.

Escoge entre la tracción delantera para facilitar la carga, maximizar el espacio disponible y optimizar el consumo o bien la tracción trasera para conseguir una conducción segura con mayor carga o con remolque.

DISEÑADA PARA TU NEGOCIO

Gracias a su amplia gama de carrozados disponibles, la Nueva Nissan Interstar será la herramienta perfecta para tu negocio.

Elige entre un amplio abanico de carrocerías, tamaños, distancias entre ejes y cargas útiles para crear el vehículo comercial ideal para las necesidades de tu negocio.



LA NUEVA NISSAN INTERSTAR PUEDE CON TODO

Aprovecha su máximo espacio de carga con sus 10 volúmenes disponibles, hasta 4,4 m de longitud de carga y una carga útil de hasta 1587 kg (para el Furgón) o de hasta 1846 kg (para la Cabina con plataforma).



Hasta 4,4 m de longitud de carga

Hasta 1587 kg de carga útil

17 m³ de volumen de carga

22 m³ de volumen de carga

Consumo medio 9,2 y 242 g/CO₂ para motores Euro6Dfull y 12,3 y 324 g/CO₂ para motores EuroVie.

TECNOLOGÍA ÚTIL

*Disfruta de una nueva experiencia de conducción gracias a la tecnología más avanzada de Nissan.

Es útil y sencilla de manejar y se ha diseñado para mejorar tu experiencia de conducción.

- Climatizador**
- Control de crucero y Limitador de velocidad**
- Sensores de aparcamiento delanteros y traseros y Cámara**
- NissanConnect**
- Luces de carretera automáticas**
- Alerta de Cambio de Carril Involuntario**
- Android Auto y Apple CarPlay**

**El equipamiento puede ser de serie o según grado o solo opcional (con un coste adicional)





Crea la combinación perfecta

Potencial insuperable. La Nueva Nissan Interstar te ofrece una de las gamas más amplias del mercado de vehículos comerciales. Con diferentes distancias entre ejes y carrocerías con distintas longitudes y alturas, distintas cargas útiles máximas y motorizaciones y, además, disponible con tracción delantera o trasera: todo para que puedas crear la combinación perfecta para tu negocio.





Más espacio para tu día a día

Una cabina bien ordenada es más habitable y segura: cada cosa en su sitio, para que no pierdas tiempo buscando. Por eso la Interstar tiene muchos espacios portaobjetos, además de una práctica mesa abatible en el asiento central.



- A** Soporte para vasos y latas*
- B** Mesa central rotatoria para asientos delanteros*
- C** Compartimiento auxiliar en el salpicadero*
- D** Compartimiento de almacenaje debajo del asiento dividido en dos espacios*
- E** Bandeja deslizable*

*El equipamiento puede ser de serie o según grado o solo opcional (con un coste adicional)

La Nueva Nissan Interstar puede con todo

Más espacio útil. Elijas la versión que elijas, la Interstar está hecha para proporcionarte el máximo volumen de carga. Disponible en 10 volúmenes de carga, desde 8 m³ hasta 17 m³, para Interstar Furgón. Puede cargar hasta 5 europalés y su gran longitud de carga permite llevar elementos de hasta 4,4 m de largo.

La Nueva Nissan Interstar también puede con las cargas más pesadas, cargas útiles de hasta 1587 kg (Furgón) o 1846 kg (Cabina con plataforma). No importa lo grande o voluminosa que sea la carga, la Interstar te lo pone fácil para cargarla, gracias a un suelo más bajo y unas puertas más amplias.

Desde
2,6 m a 4,4 m de longitud
de carga

Desde
901 kg hasta 1587 kg
de carga útil

Desde
8 m³ hasta 17 m³
de volumen de carga





Tracción delantera o trasera

Lo mejor para tu negocio. La Nueva Interstar te permite elegir entre tracción delantera o trasera dentro de una amplia variedad de versiones.



TRACCIÓN DELANTERA

La Nueva Nissan Interstar de tracción delantera tiene un chasis más bajo para facilitar la carga y deja más espacio libre para optimizar su eficiencia. Su reducido peso en vacío contribuye al ahorro de combustible.



TRACCIÓN TRASERA

La Interstar con tracción trasera es ideal para cargas medias y pesadas. Te permite repartir la carga uniformemente a lo largo del vehículo para garantizarte una conducción más segura a plena carga. Con configuración de ruedas simples o gemelas opcionales, la Nueva Nissan Interstar con tracción trasera es perfecta para remolcar hasta 3000 kg.





Mayor potencia, menor consumo, emisiones reducidas

Más potente, más eficiente. El motor biturbo dCi 2.3 de la Nueva Nissan Interstar está disponible en 100 kW (135 CV), 110 kW (150 CV) y 132 kW (180 CV) con Euro6D-Full y en 96 kW (130 CV), 107 kW (145 CV) y 120 kW (165 CV) con EuroVIe. Todas las versiones te ofrecen increíbles prestaciones y un consumo muy reducido (desde 8,3 L/100 km WLTP para el motor de 110 kW (150 CV) con tracción delantera). Todos los motores cumplen con la normativa Euro 6D Full y disponen de un sistema de reducción catalítica selectiva (SCR) para reducir aún más las Emisiones contaminantes. Los reducidos costes de uso y unos intervalos de servicio cada 40 000 km o 2 años contribuyen a que la Interstar tenga unos costes operativos asombrosamente bajos.

Siempre con la marcha óptima. La Nueva Nissan Interstar dispone una caja de cambios manual de seis velocidades, con indicador de cambio de marcha para conseguir una conducción más óptima, reduciendo de este modo el consumo. También disponible una transmisión semiautomática en los motores de 110 kW (150 CV) y 132 kW (180 CV).



Turbodiésel dCi de 2,3 litros Euro 6DFull



Cambio manual de 6 velocidades



Indicador de cambio de velocidad

Consumo medio 9,2 y 242 g/CO₂ para motores Euro6Dfull y 12,3 y 324 g/CO₂ para motores EuroVIe

Siempre pendiente de ti

Los sensores de aparcamientos delanteros y traseros* son solo uno de los muchos sistemas inteligentes de asistencia a la conducción disponibles en la Nueva Nissan Interstar.

Al maniobrar a baja velocidad, el sistema detecta objetos en tu trayectoria, tanto por delante como por detrás, y te avisa cuando te aproximas a ellos.



Cámara de visión trasera*



Cámara de visión trasera con pantalla en el retrovisor



Retrovisor de ángulo muerto



Airbags del conductor y pasajero



ALERTA DE CAMBIO DE CARRIL INVOLUNTARIO*
La Alerta de Cambio de Carril Involuntario avisa al conductor si se empieza a desviar del carril por el que circula.

El sistema monitoriza visualmente las marcas de ambos lados del carril por el que circulas. Si existe riesgo de que el vehículo abandone el carril involuntariamente, el sistema produce una alerta visual y sonora.



AVISO DE ÁNGULO MUERTO*

Esta tecnología ayuda al conductor a evitar colisiones al detectar los vehículos que están en un punto de ángulo muerto cuando te dispones a cambiar de carril. Si se identifica un vehículo en el carril hacia el que te pretendes desplazar, en la zona trasera del vehículo (un área habitual de ángulo muerto), te notificará con un piloto intermitente.



LUCES DE CARRETERA AUTOMÁTICAS*

Esta función cambia de forma automática la iluminación de los faros: de luces de carretera a luces de cruce al detectar que se aproxima un vehículo para evitar molestar al conductor y luego volver a las luces de carretera una vez ha pasado el vehículo.

Al tener la posibilidad de dejar siempre activadas las luces de carretera, maximizando así su uso, podrás detectar antes a peatones y tu conducción será más segura para todos.



ASISTENCIA ANTE VIENTO LATERAL*

La tecnología de Asistencia ante viento lateral detecta la oscilación del vehículo por ráfagas de viento cuando circulas en línea recta y limita el movimiento lateral corrigiendo la trayectoria.



ASISTENTE DE ARRANQUE EN PENDIENTE*

Asistente para el arranque en pendiente. Esta tecnología te permite cambiar del pedal de freno al del acelerador fácilmente y arrancar con seguridad en una pendiente.



CONTROL INTELIGENTE DE TRAZADA*

Estabiliza de forma automática el vehículo al activar el freno individualmente para cada rueda y reduce el par motor si es necesario. Utiliza los distintos sensores para medir la velocidad de giro de las ruedas, el ángulo de dirección y la rotación del vehículo respecto al eje vertical.



* El equipamiento puede ser de serie o según grado o solo opcional (con un coste adicional)

No confíes únicamente en las tecnologías de asistencia al conductor. Algunas funciones puede que no estén activas en ciertas circunstancias. Deben respetarse los límites de velocidad y todas las regulaciones de tráfico. Para conocer todos los términos y condiciones de las tecnologías Nissan, contacta con tu concesionario Nissan o consulta www.nissan.es/

Conducción más fácil. Tecnología que te ayuda.

En Nissan, el concepto de innovación consiste en incorporar los avances tecnológicos más útiles y hacerlos accesibles para todo el mundo.

Nuestra tecnología es fácil de usar para que conducir sea más seguro y más divertido. La radio digital como opción mejora la calidad del sonido y la experiencia auditiva.



androidauto

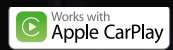

NissanConnect: Pantalla táctil de 18 cm (7")*



Radio digital (DAB) y MP3, manos libres vía Bluetooth*



Puerto USB 2.0*



Climatizador*



Control de crucero y limitador de velocidad*



Faros antiniebla delanteros*



Faros de encendido automático en caso de poca luz u oscuridad*



Cierre centralizado con llave inteligente*

* El equipamiento puede ser de serie o según grado o solo opcional (con un coste adicional)



Adapta tu Nueva Nissan Interstar a tu día de trabajo

Tú sabes mejor que nadie lo que es bueno para tu negocio. Por eso, tu Nueva Nissan Interstar cuenta con un equipamiento que se adapta a tus necesidades.

No importa lo que tu trabajo te exija, la Nueva Nissan Interstar está lista para lo que sea necesario.



Puertas traseras con apertura de 270°



A
Mampara completa de acero

B
Mampara completa de acero con panel acristalado*

C
Mampara de rejilla para el conductor*

D
Bloqueo de Diferencial*

E
Peldaño trasero*

F
Enganche de remolque*

G
Interruptor activación/desactivación diferencial*

* El equipamiento puede ser de serie o según grado o solo opcional (con un coste adicional)

Carrozados: Nueva gama Nissan Interstar Lista para los trabajos más exigentes

Gracias a la robustez y la posición baja del chasis, la Nueva Nissan Interstar ofrece la base ideal para una amplia gama de carrozados. En Nissan siempre queremos ayudarte a pisar el acelerador de tu negocio, por eso te ofrecemos carrozados de fábrica.

Los CARROZADOS HOMOLOGADOS NISSAN están diseñados por nuestros ingenieros y están a tu disposición con 5 años de garantía. Benefíciate de la rapidez del proceso al disponer del carrozado de origen.

Tanto si necesitas una Caja abierta con paneles laterales abatibles, un Volquete o una Caja cerrada, el especialista de tu concesionario Nissan se encargará de determinar tus necesidades y gestionar tu pedido.

Rápidez en el pedido: tener un solo interlocutor te hace la vida más fácil y te ahorra un tiempo valioso. Si quieres una Nueva Nissan Interstar a la medida de tus necesidades personales puedes consultar con nuestro concesionario Nissan y preguntar por la amplia gama de carrozados disponibles en nuestros carroceros homologados Nissan.



VOLQUETE



CAJA ABIERTA
CON PANELES LATERALES
ABATIBLES



CAJA CERRADA



Garantía de fabricante de 5 años
o 160.000 km (lo que ocurra primero)
para toda la gama de vehículos
comerciales, incluyendo los
carrozados homologados Nissan.



Valor añadido

Personaliza tu Nissan Interstar. Los accesorios genuinos Nissan te hacen la vida más fácil: desde fundas de asiento, alfombras protectoras y guardabarros hasta útiles complementos como una escalera, un enganche para remolque o barras de techo con pasamanos. También ofrecemos equipamiento de seguridad como cámara de visión trasera.



TRANSPORTE

- 1 Escalera
- 2 Enganche de remolque fijo con instalaciones eléctricas de 7 o 13 pines y con gancho y bola (también disponible con gancho o agujeros)
- 3 Barras cruzadas
- 4 Barras de techo y pasamanos

CONFORT Y PROTECCIÓN

- 6 Alfombrillas velour o de goma
- 7 Guardabarros
- 8 Fundas para asientos

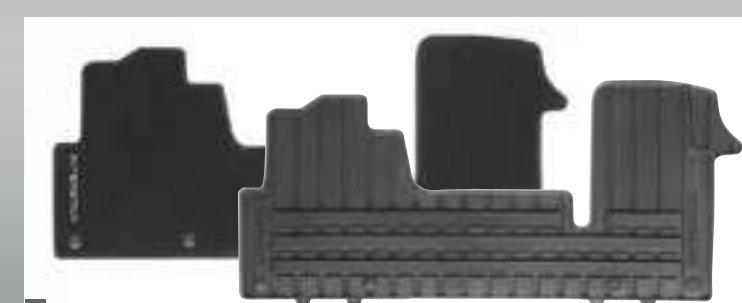

COLORES



Gris Metalizado (M)
KNH



Gris Azulado Metalizado (M)
J47



Negro Sable (M)
Z11



Urban Gris (S)
GRU



Soviet Blue Sólido (S)
VBL



Rojo (S)
Z52



Blanco Hielo (S)
QNG

M: METÁLICO
S: SÓLIDO

TAPICERÍA



Gris Oscuro
De serie y versiones básicas



Gris
Imitación piel como opción

LLANTAS



Tapacubos mini



Tapacubos pequeño



Tapacubos grande



Llantas de acero
de 41 cm (16")

Furgón con tracción delantera

La tracción delantera y la Nueva Nissan Interstar te dan todo lo que necesita tu negocio: mayor eficiencia. Su menor peso en vacío contribuye a un menor consumo de combustible, reduciendo tus costes operativos. Su carrocería baja hace que cargar y descargar sea más fácil. Además proporciona más espacio interior para cargas de mayor volumen. Es el Furgón que te da más pero te exige menos.

PESOS Y CARGAS

	Máx. volumen de carga (m³)	Máx. carga útil (kg)		
		2,8 T	3,3 T	3,5 T
L1H1	7,75	901	1396	1587
L1H2	8,63	883	1378	1570
Peso máx. en eje delantero/trasero		1850 / 1650	1850 / 2100	1850 / 2100
Capacidad de remolque con frenos / sin frenos		2500 / 750		

	Máx. volumen de carga (m³)	Máx. carga útil (kg)	
		3,3 T	3,5 T
L2H2	10,31	1322	1522
L2H3	11,67	1296	1496
Peso máx. en eje delantero/trasero		1650 / 1900	1850 / 2100
Arrastre máximo con freno auxiliar / sin freno auxiliar		2500 / 750	

	Máx. volumen de carga (m³)	Máx. carga útil (kg)
		3,5t
L3H2	12,48	1432
L3H3	14,13	1423
Peso máx. en eje delantero/trasero		1850 / 2100
Arrastre máximo con freno auxiliar / sin freno auxiliar		2500 / 750

DIMENSIONES (mm)

	L1H1	L1H2	L2H2	L2H3	L3H2	L3H3
Diámetro de giro mín. entre bordillos / paredes	12 / 12,5 m		13,6 / 14,1 m		15,7 / 16,2 m	
ESPACIO DE CARGA						
Longitud de carga a nivel de suelo (A)	2583	2583	3083	3083	3733	3733
Longitud de carga a 1,1 m del suelo	2530	2530	3030	3030	3680	3680
Ancho de carga (B)	1765	1765	1765	1765	1765	1765
Anchura mínima entre pasos de rueda (C)	1380	1380	1380	1380	1380	1380
Altura de carga	1700	1894	1894	2144	1894	2144
Altura plataforma de carga mín./máx.	546 / 564	544 / 563	545 / 562	543 / 556	543 / 557	542 / 555
PUERTAS DESLIZANTES						
Anchura puerta deslizante	1050	1050	1270	1270	1270	1270
Altura puerta deslizante	1581	1780	1780	1780	1780	1780
PUERTA TRASERA						
Anchura puerta trasera a 169 mm del suelo	1580	1580	1580	1580	1580	1580
Altura puerta trasera	1627	1820	1820	1820	1820	1820

H3	H2	H1
L3H2 / L4H2 2527 RTS	L3H2 2549 RTG	L3H1 2307
L3H3 / L4H3 2749 RTG	L3H2 2498	L3H1 2307
L3H3 / L4H3 2744	L3H2 2749	L3H1 2307

L1	L2	L3
1024	1024	1024
3182	3682	4332
5048	5548	6198
842	842	842

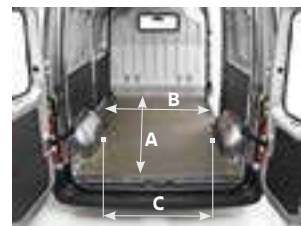
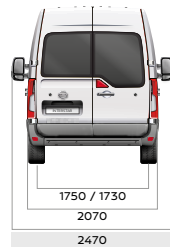

Furgón con tracción trasera

La Nueva Nissan Interstar Furgón de tracción trasera te ofrece una práctica versatilidad, con toda la capacidad y fuerza que necesitas para esos trabajos de intensidad media. Su tracción trasera crea un equilibrio óptimo delante-detrás, para una mejor distribución del peso de la carga. También te asegura un comportamiento estable y firme incluso cuando va totalmente cargado. Además es la opción ideal para el uso de remolque.

PESOS Y CARGAS

	Máx. volumen de carga (m³)	Máx. carga útil (kg)	
		RTS 3,5 T	RTG 3,5 T
L3H2	11,85	1207	1151
L3H3	13,49	1189	1128
Peso máx. en eje delantero/trasero		1850 / 2300	1850 / 2800
Arrastre máximo con freno auxiliar / sin freno auxiliar		2500 / 750	3000 / 750

	Máx. volumen de carga (m³)	Máx. carga útil (kg)	
		RTS 3,5 T	RTG 3,5 T
L4H2	14,9 (RTS) / 13,91 (RTG)	1207	1111
L4H3	17,0 (RTS) / 15,85 (RTG)	1160	1040
Peso máx. en eje delantero/trasero		1850 / 2300	1850 / 2800
Arrastre máximo con freno auxiliar / sin freno auxiliar		2500 / 750	3000 / 750

DIMENSIONES (mm)

	L3H2 RTS	L3H2 RTG	L3H3 RTS	L3H3 RTG	L4H2 RTG	L4H3 RTG
Diámetro de giro mín. entre bordillos / paredes	12,4		14,2		14,9	17
	3,5 T	4,5 T	3,5 T	4,5 T	3,5 T / 4,5 T	
Diámetro de giro máx. (entre paredes) (m)	14,1	14,1	14,1	14,1	16,2	16,2
Diámetro de giro mín. (entre bordillos) (m)	13,6	13,6	13,6	13,6	15,7	15,7
ESPACIO DE CARGA						
Longitud de carga a nivel de suelo (A)	3733	3733	3733	3733	4383	4383
Longitud de carga a 1,1 m del suelo	3680	3680	3680	3680	4330	4330
Ancho de carga (B)	1765	1765	1765	1765	1765	1765
Anchura mínima entre pasos de rueda (C)	1380	1080	1380	1080	1080	1080
Altura de carga	1798	1798	2048	2048	1798	2048
Altura plataforma de carga mín./máx.	674 / 696	706 / 724	672 / 694	704 / 723	701 / 717	700 / 715
PUERTAS DESLIZANTES						
Anchura puerta deslizante	1270	1270	1270	1270	1270	1270
Altura puerta deslizante	1684	1684	1684	1684	1684	1684
PUERTA TRASERA						
Anchura puerta trasera a 169 mm del suelo	1580	1580	1580	1580	1580	1580
Altura puerta trasera	1724	1724	1724	1724	1724	1724

RTS: Ruedas traseras simples
RTG: Ruedas traseras gemelas

H3	H2	H1
L3H2 / L4H2 2527 RTS	L3H2 2549 RTG	L3H1 2307
L3H3 / L4H3 2749 RTG	L3H2 2498	L3H1 2307
L3H3 / L4H3 2744	L3H2 2749	L3H1 2307

L3	L4
1674	1674
3682	4332
6198	6848
842	842

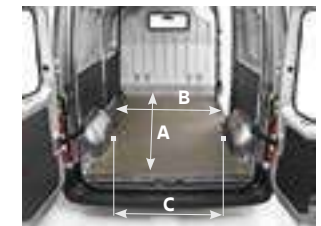
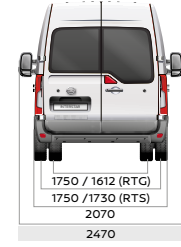

Cabina con plataforma

Con su suelo de carga rebajado y más de 7 m de longitud total extendida, la Nueva Nissan Interstar con Cabina con Plataforma tiene un potencial impresionante y representa la base perfecta para una amplia gama de conversiones, como la ambulancia, el vehículo de catering o la tienda móvil.

PESOS Y CARGAS

	TT CON MMA DE 3,5 T			
	L2H1	L2H2	L3H1	L3H2
Carga útil máx.	1846	1833	1825	1806
Peso máx. en eje delantero/trasero	1850 / 2100			
Arrastre máximo con freno auxiliar / sin freno auxiliar	2500/750			

DIMENSIONES (mm)

	L2H1	L2H2	L3H1	L3H2
	Diámetro de giro mín. entre bordillos / paredes	13,6 / 14,1m	13,6 / 14,1m	15,7 / 16,2m
Longitud máx. extendida	5751	5790	7021	7071
Longitud total mín./máx.	3069 / 3291	3069 / 3330	3719 / 4561	3719 / 4610
Máx. extensión del voladizo trasero	1227	1266	1847	1897
Altura al suelo mín./máx.	581 / 585	581 / 584	579 / 583	579 / 583
Anchura con retrovisores de serie / con brazo extensible	2170 / 2350	2170 / 2350	2170 / 2350	2170 / 2350

- * MMA: Masa Máxima Autorizada
- ** Con retrovisores con brazo extensible

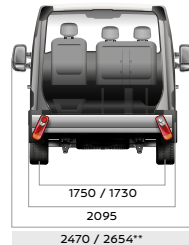
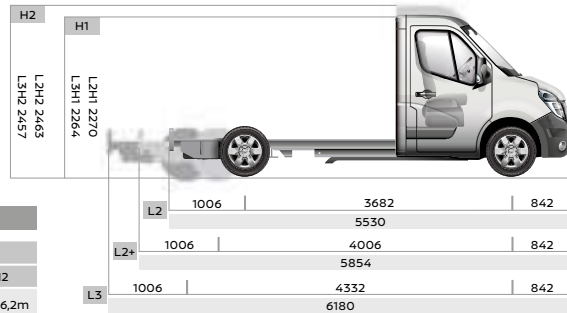

Volquete

Su diseño para el trabajo duro no renuncia al confort interior. La Nueva Nissan Interstar Volquete está disponible con cabina simple (2/3 plazas), con la opción de un compartimento para herramientas. La plataforma de carga se inclina 45° de forma automática para descargar de forma más rápida y fácil.

CARGA ÚTIL Y DIMENSIONES

	TD
	CABINA SIMPLE
	L2 RTS
	3,5T
Máx. carga útil (kg)	1242
Peso máx. en eje delantero/trasero (kg)	1850 / 2100
Arrastre máximo con freno auxiliar / sin freno auxiliar (kg)	2500 / 750
Longitud de carga ext./int. (mm)	3280 / 3205
Ancho de carga (mm)	2100
Altura de carga (mm)	400

	TT		
	CABINA SIMPLE		CABINA SIMPLE + CAJA HERRAMIENTAS
	L2 RTS	L2 RTG	L3 RTG
	3,5T	3,5T	3,5T
Máx. carga útil (kg)	1129	959	845
Peso máx. en eje delantero/trasero (kg)	1850 / 2300	1850 / 2800	1850 / 2800
Arrastre máximo con freno auxiliar / sin freno auxiliar (kg)	2500 / 750	3000 / 750	3000 / 750
Longitud de carga ext./int. (mm)	3280 / 3205		3180 / 3105
Ancho de carga (mm)	2100		
Altura de carga (mm)	400		

TRACCIÓN DELANTERA

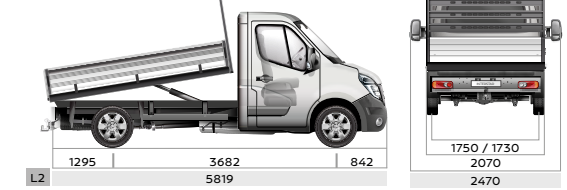

TRACCIÓN TRASERA

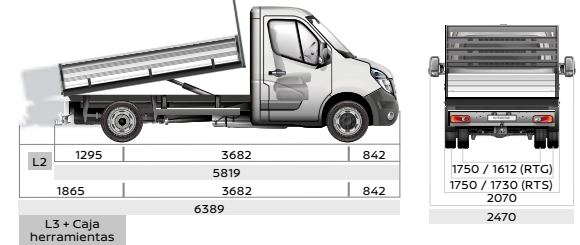

Chasis cabina simple o doble con tracción delantera

La Nueva Nissan Interstar Chasis Cabina te ofrece flexibilidad y adaptabilidad para satisfacer tus necesidades específicas. Con cualquier motorización podrás beneficiarte de un chasis con un suelo rebajado que te ofrece más espacio útil para tu carrozado con unas dimensiones compactas y prácticas. Además, la calidad de su resistente estructura garantiza toda la solidez para enfrentarse a los trabajos más duros, día tras día.

PESOS Y CARGAS (kg)

	CABINA SIMPLE	
	L2	L3
	3,5 T	3,5 T
Carga útil máx.	1739	1718
Peso máx. en eje delantero/trasero	1850 / 2100	
Arrastre máximo con freno auxiliar / sin freno auxiliar	2500 / 750	

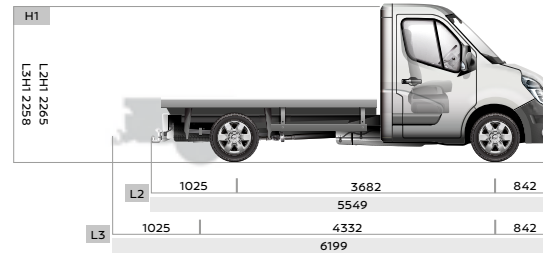

DIMENSIONES (mm)

	CABINA SIMPLE	
	L2	L3
Diámetro de giro mín. entre bordillos / paredes	13,6 / 14,1 m	15,7 / 16,2 m
Máx. extensión del voladizo trasero	1400	2124
Longitud total extendida máx.	5924	7298
Longitud de carga extendida mín./máx.	3182 / 3464	3832 / 4838
Altura al suelo mín./máx.	735 / 740	736 / 741
Anchura extendida con retrovisores de serie / con brazo extensible	2170 / 2350	2170 / 2350

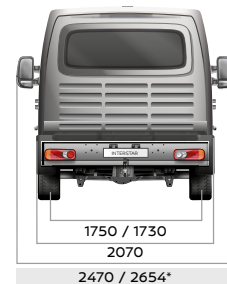
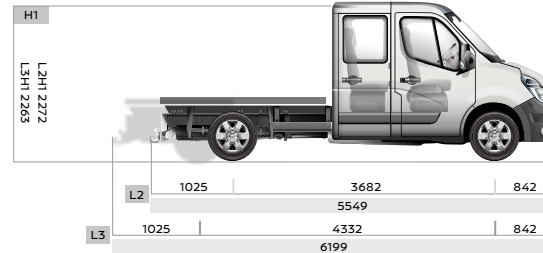

RTS: Ruedas traseras simples
RTG: Ruedas traseras gemelas
* Con retrovisores con brazo extensible

Chasis cabina simple/doble de tracción trasera

PESOS Y CARGAS

	CABINA SIMPLE			
	L2		L3	L4
	RTS 3,5 T	RTG 3,5 T	RTS 3,5 T	RTG 3,5 T
Carga útil máx.	1626	1445	1575	1435
Peso máx. en eje delantero/trasero	1850 / 2300	1850 / 2620	1850 / 2300	1850 / 2800
Arrastre máximo con freno auxiliar / sin freno auxiliar	2500 / 750	3000 / 750	2500 / 750	3000 / 750

DIMENSIONES (mm)

	CABINA SIMPLE				
	L2 RTS	L2 RTG	L3 RTS	L3 RTG	L4 RTG
Diámetro de giro mín. entre bordillos / paredes	13,6 / 14,1 m	15,7 / 16,2 m	13,6 / 14,1 m	15,7 / 16,2 m	15,7 / 16,2 m
Máx. extensión del voladizo trasero	2230	1928	3032	1928	2754
Longitud total extendida máx.	6754	6452	8206	6452	7928
Longitud de carga extendida mín./máx.	3182 / 4293	3639 / 3991	3832 / 5746	3639 / 3991	4289 / 5468
Altura al suelo mín./máx.	771 / 774	784 / 787	771 / 775	784 / 787	786 / 789
Anchura extendida con retrovisores de serie / con brazo extensible	2170 / 2350	2170 / 2350	2170 / 2350	2170 / 2350	2170 / 2350

RTS: Ruedas traseras simples
RTG: Ruedas traseras gemelas
* Con retrovisores con brazo extensible

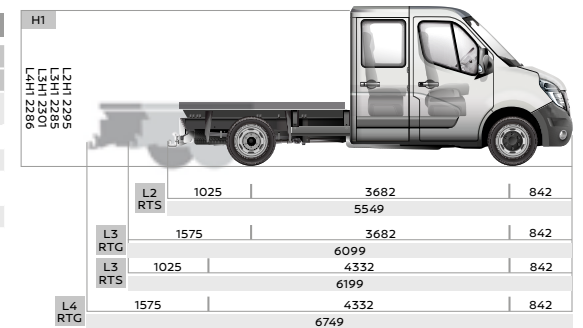
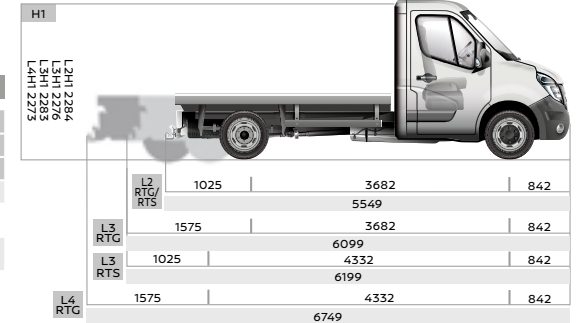

Caja abierta con paneles laterales abatibles

Realizada sobre un chasis robusto, la Nueva Nissan Interstar con Caja abierta con paneles laterales abatibles combina una reducida altura de carga con unos paneles laterales abatibles para facilitar cualquier tarea, incluso las equivalentes a su masa máxima autorizada de 3,5 toneladas. Su espacio de carga fácil de acceder simplifica la manipulación de cargas pesadas y su gama de cabinas simples o dobles (2/3 plazas o 6/7 plazas) extiende aún más su versatilidad.

CARGA ÚTIL Y DIMENSIONES

	TT	
	CABINA SIMPLE	
	L2 RTS	L3 RTS
	3,5T	
Máx. carga útil (kg)	1426	1353
Peso máx. en eje delantero/trasero (kg)	1850 / 2100	
Arrastre máximo con freno auxiliar / sin freno auxiliar (kg)	2500 / 750	
Longitud de carga ext./int. (mm)	3230 / 3170	3900 / 3840
Ancho de carga (mm)	2100	
Altura de carga (mm)	400	

FRONT WHEEL DRIVE

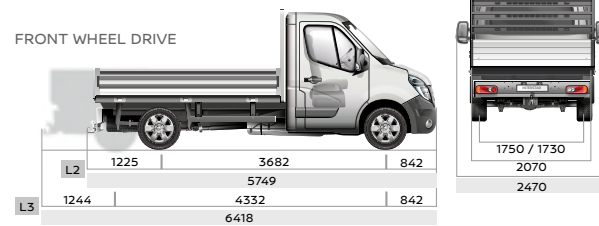

REAR WHEEL DRIVE

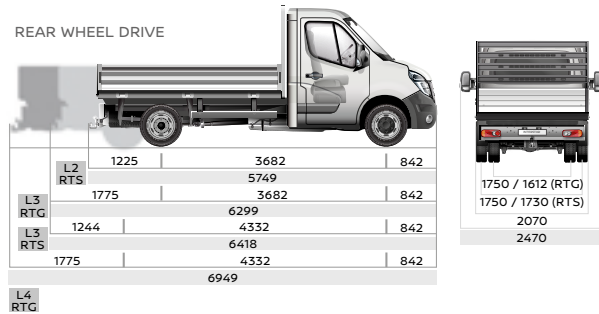

	TT				
	CABINA SIMPLE				
	L2 RTS	L3 RTS	L2 RTG	L3 RTG	L4 RTG
	3,5T				
Máx. carga útil (kg)	1214	1210	1112	1061	1020
Peso máx. en eje delantero/trasero (kg)	1850 / 2300	1850 / 2800	1850 / 2800	1850 / 2800	1850 / 2800
Arrastre máximo con freno auxiliar / sin freno auxiliar (kg)	2500 / 750		3000 / 750		
Longitud de carga ext./int. (mm)	3230 / 3170	3900 / 3840	3230 / 3170	3780 / 3720	4430 / 4370
Ancho de carga (mm)	2100				
Altura de carga (mm)	400				

Caja cerrada

Realizada sobre un chasis robusto, esta disponible con diferentes capacidades, hasta 21,6 m³ y 4,5 m de longitud de carga. Este amplio y práctico espacio hace que sea el vehículo ideal para el transporte y entrega de cargas voluminosas.

CARGA ÚTIL Y DIMENSIONES

	TD		TT	
	L3 20 m ³	L3 RTS 20 m ³	L4 RTG 20 m ³	L4 RTG 22 m ³
	3.5t		3.5t	
Máx. carga útil (kg)	1162	1012	834	848
Carga máx. (m ³)	19.4	19.4	20.3	21.7
Peso máx. en eje delantero/trasero	1850 / 2100	1850 / 2300	1850 / 2800	

FRONT WHEEL DRIVE

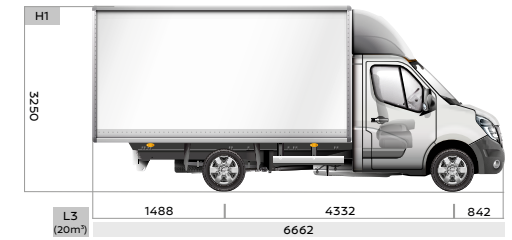

ESPACIO DE CARGA (mm)	TD / TT		
	20m ³ L3	20m ³ L4	22m ³ L4
Longitud de carga	4100	4300	4580
Ancho de carga	2150	2150	2150
Altura de carga	2200	2200	2200
PUERTAS TRASERAS (mm)			
Anchura puerta trasera	2105	2105	2105
Altura puerta trasera	2165	2165	2165

REAR WHEEL DRIVE

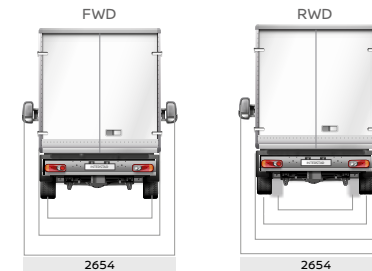
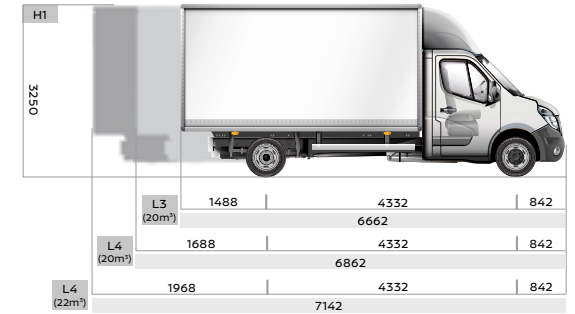

GARANTÍA DE FABRICANTE NISSAN PARA VEHÍCULOS COMERCIALES DE 5 AÑOS

Nissan te ofrece una garantía de fabricante paneuropea de 5 años para toda la gama de vehículos comerciales Nissan*. Y es mucho más que una simple garantía porque te ofrece:



- 5 años o 160 000 km de garantía (lo que antes ocurra)
- 5 años de garantía de la pintura
- 5 años de garantía para componentes y accesorios genuinos Nissan**
- 5 años de Asistencia en carretera
- 12 años de garantía anticorrosión para todas las Nuevas Nissan Interstar
- Totalmente transferible

Y con intervalos de mantenimiento de 2 años o 40 000 km tendrás 5 años de tranquilidad y unos costes de uso muy reducidos.



EN NISSAN, TÚ DESPIERTAS LO MEJOR QUE LLEVAMOS DENTRO.

Tú eres quien enciende nuestra imaginación. Tú, el que despierta nuestro ingenio. Tú nos inspiras a cambiar las reglas del juego e innovar. Y en Nissan, innovar no es solo añadir y ampliar: es cruzar todos los límites para reinventar lo establecido. Es desarrollar soluciones inesperadas para satisfacer todos tus deseos, desde los más prácticos a los más audaces. En Nissan diseñamos vehículos, accesorios y servicios que rompen moldes: hacemos que lo práctico sea excitante y lo excitante práctico. Todo para ofrecerte cada día una experiencia de conducción más completa.

*Garantía del fabricante de 5 años o 160 000 km (lo que ocurra primero) en la gama de vehículos comerciales (a excepción de la e-NV200: 5 años de garantía o 100 000 km, lo que antes ocurra, en todos los componentes eléctricos y 5 años o 100 000 km en todos los demás componentes). Kilometraje ilimitado para las garantías de pintura, componentes genuinos y accesorios Nissan, Asistencia en carretera. Consulta el manual de garantía Nissan para conocer todos los detalles.

** 5 años de garantía solamente para los componentes y accesorios adquiridos en el momento de compra del vehículo nuevo

SERVICIOS PARA EL CLIENTE



RED ESPECIALIZADA

En Nissan disponemos de una red especializada de concesionarios para cubrir las necesidades específicas de tu vehículo:

- Cobertura paneuropea
- Personal especializado de ventas y posventa exclusivo
- Soluciones financieras competitivas
- Oferta de carrozados a medida
- Ofertas competitivas de garantía extendida más allá de la garantía de 5 años LCV Nissan.
- Pruebas de vehículos



SERVICIOS DE POSVENTA

Que tu coche particular se estropee es un contratiempo, pero si tu Nissan Interstar se estropea, es un duro golpe para tu negocio.

El tiempo destinado a reparaciones es tiempo de inactividad y en Nissan comprendemos que tu negocio no puede parar.

Por eso hacemos lo posible para que tu vehículo esté siempre donde debe estar: en la carretera, trabajando para ti.



CONTRATOS DE MANTENIMIENTO NISSAN (Mantenimiento+)

Extensión de Contrato de Mantenimiento para que puedas recibir cobertura de mantenimiento y reparaciones para el kilometraje y la duración que mejor se adapte a tu negocio. De esta manera, asegurarás que tu Nueva Nissan Interstar estará atendida por técnicos cualificados Nissan.

Y para todavía mayor seguridad, puedes conseguir una Extensión de Garantía Nissan 5★ para cubrir posibles fallos mecánicos y eléctricos después del final de la Garantía de tu Nueva Interstar.



ASISTENCIA EN CARRETERA DE 5 AÑOS

- Cobertura paneuropea para averías, accidentes e incidentes no cubiertos por la garantía (como pinchazos, pérdida de las llaves, equivocaciones con el combustible...)
- Asistencia las 24 h, 365 días al año
- Centro de llamadas de emergencia
- Rápida asistencia en carretera

Si tu Nissan Interstar no se puede reparar en el mismo día, tienes derecho a uno de los siguientes cuatro servicios adicionales: desplazamiento a tu destino, vuelta a tu punto de partida, vehículo de sustitución gratuito tan rápidamente como sea posible o alojamiento hasta que el vehículo esté reparado.



Con Nissan Intelligent Mobility siempre vas un paso por delante. Nuestros vehículos son como una extensión de tu propio cuerpo, multiplican tu visibilidad y control y reaccionan contigo; a veces, incluso por ti.

Con Nissan Intelligent Mobility hay un futuro mejor. Juntos, vamos hacia un mundo más seguro, más sostenible y más apasionante.

Sumérgete en la experiencia de la Nueva Nissan Interstar: www.nissan.es

Síguenos en Facebook, Twitter y Youtube

Al elaborar esta publicación se ha intentado asegurar que su contenido sea correcto y actualizado en la fecha de impresión (noviembre 2021). La información que contiene este documento se ha realizado utilizando prototipos o vehículos de preserie. Dentro de la política de mejora continua de sus productos, Nissan Internacional se reserva, en todo momento, el derecho de realizar modificaciones en las especificaciones o en los vehículos presentados en este catálogo.

Estas modificaciones son notificadas puntualmente a los concesionarios Nissan. Si quiere conocer la información más reciente puede consultarla en su concesionario local. Por limitaciones de las técnicas de impresión, los colores reproducidos en este catálogo pueden diferir ligeramente de los colores reales de las pinturas o las tapicerías.

Nissan se reserva todos los derechos. Está prohibida la reproducción, en cualquier forma o por cualquier método, de la totalidad o de una parte de esta publicación sin la autorización escrita de Nissan Internacional.

Este vehículo y todos sus componentes, así como los recambios originales, han sido diseñados y fabricados atendiendo a la Normativa Legal destinada a prevenir y reducir al mínimo la repercusión en el Medio Ambiente. Para ello se han utilizado y valorado materiales reciclados/reciclables, y se han adoptado medidas dirigidas a conseguir un adecuado reciclado para la conservación y mejora de la calidad ambiental. A fin de cumplir con los objetivos de descontaminación y fomento del reciclado, así como la reutilización de componentes de los vehículos al final de su vida útil, se ha creado en España una extensa Red de Centros Autorizados, adheridos a SIGRAUTO, que garantiza un adecuado tratamiento medioambiental de estos componentes (para consultas www.sigrauto.com). Para la entrega de un vehículo, deberá dirigirse a un Centro Autorizado SIGRAUTO sin desmontar previamente ninguno de los componentes del vehículo. El Centro Autorizado le facilitará el Certificado de Destrucción para obtener la baja del vehículo en la DGT. Este catálogo ha sido impreso en papel ecológico - C - Interstar MV21 - nov/21 - Impreso en la U.E. Creado por DESIGNORY, Francia y producido por eg+ worldwide, Francia - Tel: +33 1 49 09 25 35